

DÉCHAUMEURS À DISQUES COMPACTS **HELIODOR ET RUBIN**



CONTENU

Comparatif des modèles	4
Heliodor 9	8
Vue d'ensemble des versions proposées	10
Points importants	12
Caractéristiques techniques	17
Rubin	18
Descriptif	20
Rubin 10	24
Vue d'ensemble des versions proposées	24
Types de modèles	26
Points importants	28
Caractéristiques techniques	33
Rubin 12	34
Vue d'ensemble des versions proposées	34
Types de modèles	36
Points importants	38
Caractéristiques techniques	41
Service	42





La pression se fait de plus en plus forte en faveur d'une agriculture moins consommatrice de produits phytosanitaires. Solution efficace de désherbage mécanique, le déchaumage connaît donc un véritable regain d'intérêt.

Mais que faut-il pour qu'il soit performant ? Lors d'un premier passage, fait germer les repousses de céréales et les adventices. Dans le même temps, la paille broyée laissée sur le champ, les chaumes et les racines sont incorporés et mélangés au sol pour accélérer leur décomposition. Lors des étés secs, cette étape a un autre effet important : ameublir la couche superficielle du sol interrompt sa capillarité et donc l'évaporation de l'eau si précieuse, qui reste désormais dans le sol.

Après ce premier déchaumage, on effectue un deuxième passage légèrement plus profond. Cette fois, on cherche à éliminer mécaniquement les repousses de céréales et les adventices. Cette étape permet également d'incorporer un engrais organique, comme du lisier, du digestat, du compost ou du fumier. En fonction de la culture suivante, principale ou dérobée, un passage supplémentaire de préparation du lit de semences pourra être nécessaire. Ce travail du sol efficace assure une protection active des végétaux, en réduisant la mise en œuvre de produits phytosanitaires pour la culture suivante.

Vous trouverez dans la large gamme LEMKEN de déchaumeurs à disques compacts l'outil idéal qui s'adapte à vos besoins et contraintes.

Laissez-vous convaincre par les performances de nos outils de déchaumage à disques compacts **Rubin** et **Heliodor**, qui vous garantiront une bonne préparation des sols.

NOTRE MOTIVATION:
VOTRE RÉUSSITE !

UN DÉCHAUMEUR À DISQUE CHAQUE SITUATION

	HELIODOR 9	RUBIN 10 U	RUBIN 12 U
TRAVAILLER TOUTE LA SURFACE	o (jusqu'à 7 cm) + (au delà de 7 cm)	o+ (jusqu'à 7 cm) ++ (au delà de 7 cm)	o (jusqu'à 7 cm) + (au delà de 7 cm) ++ (au delà de 10 cm)
Mélanger*	+	++	++
Ameublir*	+	++	++
Niveler*	++	++	++
Rappuyer*	+	+	++
Émietter*	+	++	++
SANS BOURRAGE			
dans des chaumes de céréales	++	++	++
dans des cultures dérobées	+	++	++
dans des pailles de maïs	o	+	++
TRAVAIL SUR			
terre labourée	++	o	+
sol lourd	o	+	++
sol moyen	+	++	++
sol léger	++	+	+
VITESSE DE TRAVAIL			
jusqu'à 7 km/h	o	o	o
jusqu'à 12 km/h	+	+	++
plus de 12 km/h	++	++	+

* par rapport à l'horizon de travail

++ = très bien adapté + = bien adapté

o = moins bien adapté

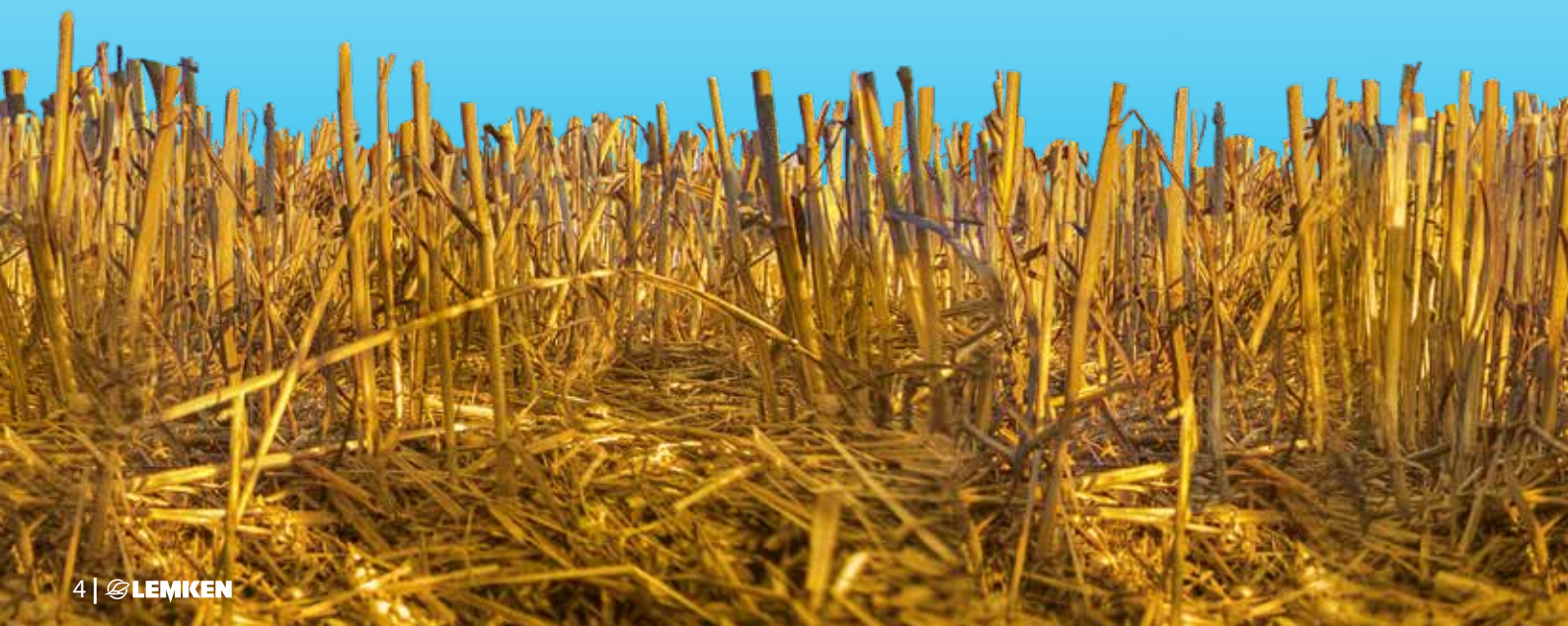

ES COMPACT ADAPTÉ À

	HELIODOR 9	RUBIN 10 U	RUBIN 12 U
PUISSANCE DISPONIBLE			
25 à 30 ch/m 18 à 22 kW/m	+	o	o
30 à 40 ch/m 22 à 29 kW/m	++	+	o
40 à 50 ch/m 29 à 37 kW/m	o	++	++
plus de 50 cv/m plus de 37 kW/m	o	o	++
PÉNÉTRATION DANS UN SOL DUR			
	o	+	++
PROFONDEUR DE TRAVAIL			
jusqu'à 5 cm	+	++	+
de 5 à 12 cm	++	++	+
de 12 à 14 cm	o	+	++
de 14 à 20 cm	o	o	++

++ = très bien adapté + = bien adapté

o = moins bien adapté



L'INCLINAISON DES DISQU

HELIODOR 9

Angle d'entrure
de 10,5° par rapport
au sol et de 16,5°
par rapport au sens
de la marche

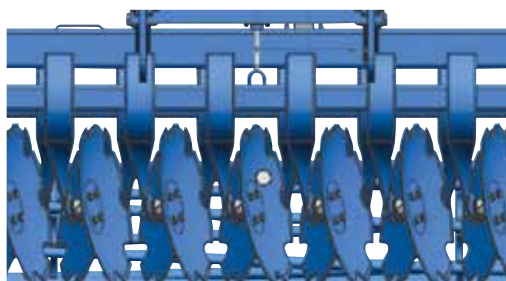

Écart entre disques :
12,5 cm
**Écart entre rangées
de disques :**
70 ou 95 cm
Hauteur de châssis :
54,5 cm

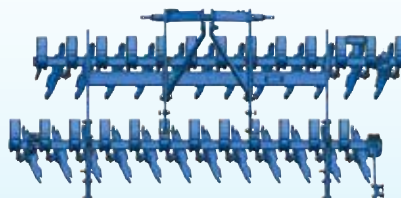

RUBIN 10

Angle d'entrure
de 20° par rapport au sol
et respectivement de
17° et 15° par rapport au
sens de marche pour les
première et deuxième
rangées de disques

Écart entre disques :
12,5 cm
**Écart entre rangées
de disques :**
107 ou 120 cm
Hauteur de châssis :
80 cm

Diamètre de
disque
510 mm

Profondeur de
travail 5 cm

10 cm

15 cm

20 cm

25 cm

jusqu'à 12 cm

jusqu'à 14 cm

ES EST ESSENTIELLE

RUBIN 12

Angle d'entrure

de 20° par rapport au sol
et respectivement de
16° et 14° par rapport au
sens de marche pour les
première et deuxième
rangées de disques

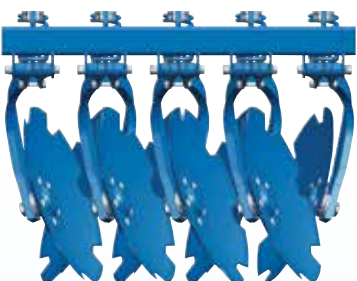

Écart entre disques :

17 cm

Écart entre rangées de disques :

130 ou 155 cm

Hauteur de châssis :

80 cm

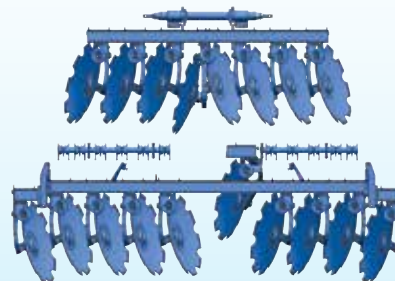

Diamètre de
disque
645 mm

Diamètre de
disque
736 mm

jusqu'à 20 cm

DÉCHAUMEURS À DISQUES COMPACTS | HÉLIODOR 9

HELIODOR 9

A L'aise PARTOUT





Le déchaumeur à disques compact **Heliodor** de **LEMKEN** est particulièrement adapté au déchaumage et à l'enfouissement de cultures intermédiaires (Cipan) sans risque de bourrage en sols légers à mi-lourds. Lors de la préparation du lit de semences, après labour ou semis sur chaume, il assure un horizon superficiel nivelé et aéré. Il se combine avec le semoir pneumatique Solitaire de **LEMKEN** et assure ainsi un semis rapide et efficace. Cette polyvalence permet une économie et surtout un gain de temps précieux.

LE MIEUX ÉQUIPÉ

Des ressorts à lame
pour un meilleur
contrôle des disques



**Grand choix
de rouleaux suiveurs**
pour toutes les conditions de
mise en œuvre.

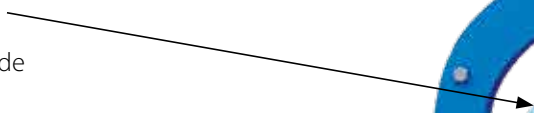

Des disques concaves crénelés à faible usure
d'un diamètre de 510 mm

Un châssis compact
avec de grands écarts évite
les bourrages et assure de la
légèreté

Un attelage 3 points robuste
pour un accouplement rapide aux
différents tracteurs



Un acier haut de gamme
garantit une stabilité élevée et donc
une durée de vie plus longue

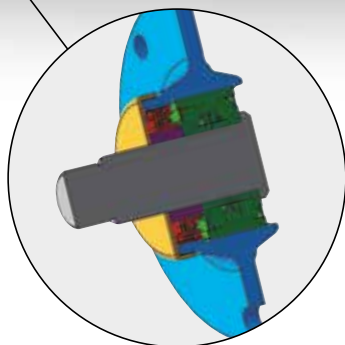

Des moyeux sans entretien
garantissent un fonctionnement sans interruptions

MISE EN OEUVRE DE
L'HELIODOR 9:



OBJECTIF EFFICACITÉ



Un châssis compact

La conception ouverte du châssis de l'**Héliodor** offre un dégagement important ce qui évite les bourrages. La construction courte et compacte du châssis assure un centre de gravité avantageux, ce qui permet l'utilisation du déchaumeur sur des tracteurs de petit gabarit avec une capacité de relevage limitée.

En option, l'outil peut être équipé de déflecteurs, pour le raccord entre les passages. Leur réglage à l'aide de boulons est simple, ce qui permet de les adapter rapidement à toutes les conditions.

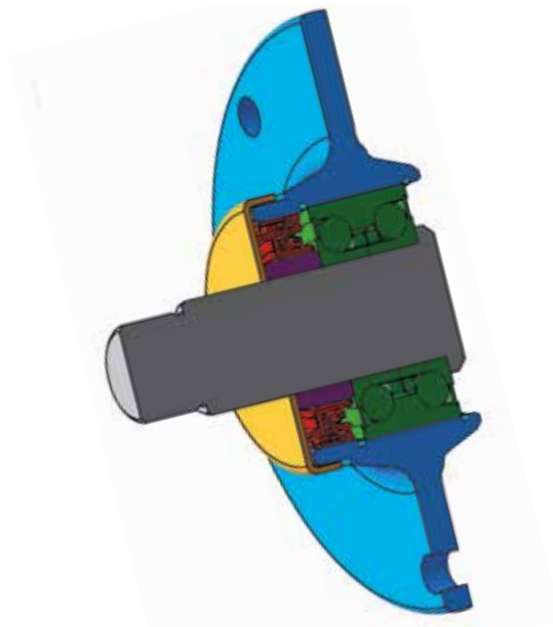

Des moyeux sans entretien

La grande qualité des roulements à billes obliques (en vert) garantit le bon fonctionnement des disques pour longtemps.

Les paliers sont totalement étanches, empêchant toute infiltration de poussières. Un joint labyrinthe supplémentaire (en rouge) sépare le palier de l'extérieur. Enfin, le carter de protection fixe (en jaune) protège le joint d'étanchéité contre tout enroulement de fil ou de ficelle.



Des ressorts à lame pour le contrôle des disques

Afin de garantir une profondeur de travail précise, chaque disque est fixé au châssis par un ressort à lame. Contrairement aux silentblocks caoutchouc, les ressorts à lame garantissent une meilleure tenue des disques dans les zones plus compactées.

Ils font office de sécurité non-stop automatique. La profondeur des disques peut être réglée séparément derrière les traces du tracteur pour un nivellement optimal.



Un attelage 3 points robuste

La grande modularité de l'attelage robuste permet le montage rapide sur différents tracteurs.

Des poids supplémentaires allant jusqu'à 400 kg sur des outils rigides et jusqu'à 500 kg en version repliable peuvent être intégrés à l'attelage 3 points. Ils garantissent une pénétration optimale dans les sols les plus durs.

Pour un couplage simple et rapide du tracteur et de l'outil, l'**Heliodor** peut aussi être équipé d'un Quick Hitch de catégorie 3 ou 4 N.

S'ADAPTE À VOS SOLS



Un suivi optimal des contours du terrain

Les trains de disques de l'**Heliodor** semi-porté, disponibles à partir de 5m de large, sont fixés sous le châssis à l'aide d'une suspension pendulaire. Ils suivent les contours du terrain indépendamment du châssis de l'Heliodor, et cela de manière optimale.



Réglage hydraulique aisé de la profondeur de travail

Sur l'**Heliodor**, le rouleau arrière assure la précision du contrôle de profondeur. **LEMKEN** propose une large gamme de rouleaux, adaptés à toutes les configurations de travail au champ. Le réglage de la profondeur de travail s'effectue par des goupilles sur une trame perforée. Pour plus de confort encore, l'outil peut être équipé en option d'un réglage hydraulique de la profondeur de travail. Cette option permet de régler la profondeur de travail en marche, facilement et rapidement, depuis la cabine.



Un nivellement parfait grâce aux palettes niveleuses

En option, il est possible de monter des palettes niveleuses de 150 mm de large à l'avant ou à l'arrière des disques concaves. Elles assurent, notamment après labour, un nivellement parfait du lit de semences. L'angle des palettes de nivellement peut être facilement réglé hydrauliquement depuis la cabine du tracteur.



L'Heliodor 9 équipé du kit lisier

L'Heliodor 9 est à même de gérer de manière optimale l'incorporation du lisier lors des opérations d'épandage. Grâce à son poids contenu, la tonne à lisier ne nécessite qu'une faible capacité de relevage. L'Heliodor 9 requière une faible puissance de traction pour effectuer un déchaumage de qualité.

L'ASSOCIATION PARFAITE



La flexibilité par la modularité

L'association de l'**Héliodor porté** et du semoir pneumatique Solitaire vous permettent un travail particulièrement efficace. Des cadences de travail élevées et une faible consommation de carburant garantissent un travail rapide et rentable.

La modularité entre le déchaumeur à disques compact **Héliodor**, la herse rotative Zirkon et le semoir pneumatique Solitaire permet également aux systèmes portés de changer d'outil.

Les points d'attelage identiques des outils **Héliodor** et Zirkon permettent de les changer rapidement sur le semoir. Ces deux outils de travail du sol s'utilisent également seuls.



Attelage performant

L'**Heliodor semi-porté** peut être équipé d'un système semi-porté combiné ou de transport. Cela signifie que le semoir pneumatique Solitaire 25 peut également être raccordé rapidement et facilement. Cette combinaison efficace peut s'utiliser en semis sur chaumes ou en conditions plus conventionnelles. Différentes tailles de roue sont proposées, ainsi qu'un système de freinage en option, pour protéger les sols et garantir votre sécurité lors du transport sur route. Le semis est précis même à vitesse élevée, grâce au système de guidage de soc à double disque sur parallélogramme à roues plumbeuses.

Les points d'accouplement au semoir, identiques sur tous les engins semi-portés **LEMKEN** facilitent l'adaptation rapide du Solitaire 25 aux différents outils de travail du sol.



CARACTÉRISTIQUES TECHNIQUES HELIODOR 9

Description	Nombre de disques	Diamètre de disque (mm)	Inter-rang (mm)	Largeur de travail (cm)	Largeur de transport (cm)	Poids sans rouleau (env. kg)	Se combine avec un semoir	Puissance du tracteur kW CV	
Porté, rigide									
Heliodor 9/200	16	510	125	200	200	570		37-59	50-80
Heliodor 9/250	20	510	125	250	250	712		46-74	63-100
Heliodor 9/300	24	510	125	300	300	852	x	55-88	75-120
Heliodor 9/350	28	510	125	350	350*	968	x	65-103	88-140
Heliodor 9/400	32	510	125	400	400*	1.084	x	74-118	100-160
Porté, à repliage hydraulique									
Heliodor 9/400 K	32	510	125	400	300	1.791		74-118	100-160
Heliodor 9/450 K	36	510	125	450	300	1.859		83-132	113-180
Heliodor 9/500 K	40	510	125	500	300	1.928		92-147	125-200
Heliodor 9/600 K	48	510	125	600	300	2.206		110-176	150-240
Heliodor 9/700 K	56	510	125	700	300	2.482		129-206	175-280
Semi-porté, à repliage hydraulique									
Heliodor 9/400 KA	32	510	125	400	300	2.829	x	74-118	100-160
Heliodor 9/450 KA	36	510	125	450	300	2.985	x	83-132	113-180
Heliodor 9/500 KA	40	510	125	500	300	3.151	x	92-147	125-200
Heliodor 9/600 KA	48	510	125	600	300	3.362	x	110-176	150-240
Heliodor 9/700 KA	56	510	125	700	300	3.582		129-206	175-280
Trainé, à repliage hydraulique									
Gigant 10/800 Heliodor 9	64	510	125	800	300	4.998		147-235	200-320
Gigant 10/1000 Heliodor 9	80	510	125	1000	300	5.560		184-294	250-400
Gigant 10/1200 Heliodor 9	96	510	125	1200	300	6.750		221-353	300-480
Gigant 12S/1600 Heliodor 9	128	510	125	1600	350*	10.746		294-471	400-640

*dépasse la largeur de transport autorisée sur la voie publique dans certains pays

DÉCHAUMEURS À DISQUES COMPACTS | RUBIN

RUBIN

CONÇU POUR L'ACTION





Le déchaumeur à disques compact **Rubin 10** de **LEMKEN** garantit un travail du sol efficace - parfait pour travailler des céréales versées, des cannes de maïs ou des couverts végétaux montés trop hauts. En conditions difficiles le **Rubin 10** de **LEMKEN** garantit un mélange approfondi du sol et de la végétation - même à faible profondeur de travail. Quand le **Rubin 10** atteint ses limites, le **Rubin 12** entre en scène. Sa profondeur de travail pouvant atteindre 20 cm permet de traiter toutes les surfaces. L'écartement important et les grands disques concaves permettent un travail optimal, même lorsqu'il y a beaucoup de résidus de récolte.

PAS DE DÉPORT LATÉRAL, GRÂCE À LA DISPOSITION SYMÉTRIQUE DES RANGÉES DE DISQUES

Chez le **Rubin** les disques sont disposés de telle sorte que les forces de chaque côté de l'outil agissent symétriquement. Cela réduit le déport latéral et les recouvrements. Le guidage GPS rend toute correction de trajectoire inutile. Cette

configuration particulière optimise la productivité à l'hectare et la consommation de carburant. Le décalage des disques centraux évite tout bourrage et assure un travail homogène sur toute la surface.

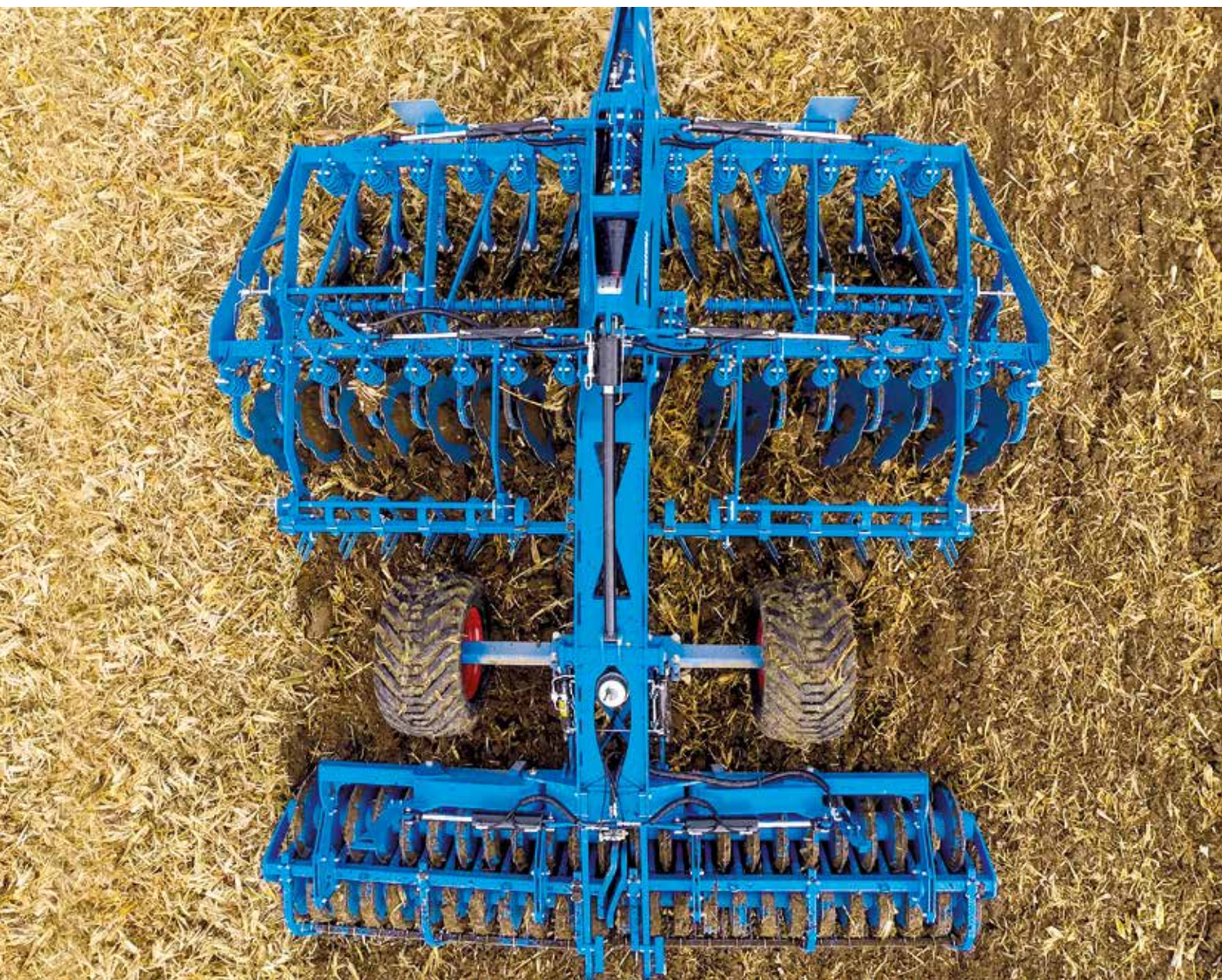
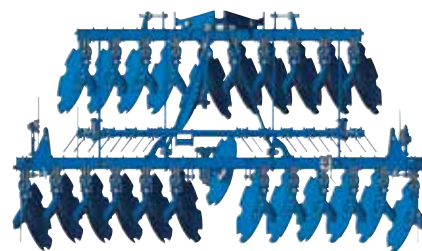

DES MOYEUX HAUTS DE GAMME

Les moyeux des disques concaves du **Rubin** se présentent sous forme de roulements à billes axiaux sans entretien. Il n'est donc pas nécessaire de les graisser ni de les ajuster.

Étanchéité optimale contre les infiltrations de poussière et d'humidité

Le capuchon de protection du palier protège le joint des enroulements de fil et de ficelle.

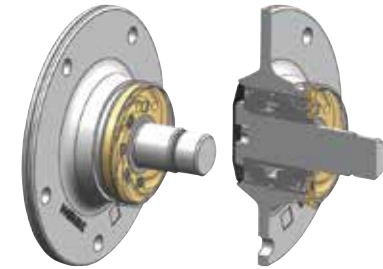

Le couple de ventilation guide la poussière et l'humidité vers l'extérieur du palier. Un joint cassette à 6 lèvres protège l'intérieur.

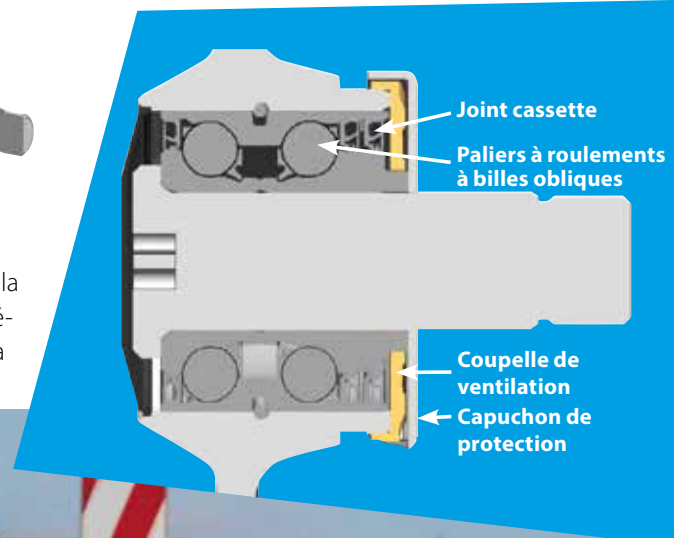

AMORTISSEUR



Face à un obstacle, les disques montent individuellement, avant d'être rapidement ramenés en position de travail. À ce stade, le ressort hélicoïdal pousse la butée vers le haut.



Au déclenchement, le ressort est comprimé, la butée reste en position haute.



Après déclenchement, l'élément redescend sous l'action du ressort. La butée peut redescendre, transmettant au sol l'énergie de rappel du ressort.



Ce dispositif permet d'amortir le retour de la sécurité non-stop. L'énergie du ressort passe dans le sol, le châssis n'absorbe aucune contrainte supplémentaire.

L'AMORTISSEUR FONCTIONNE DE LA MANIÈRE SUIVANTE :



VERSION & RÉGLAGE

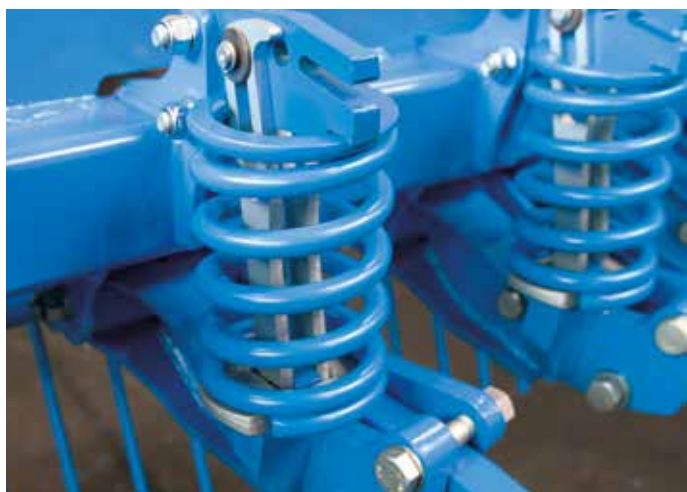

Sécurité non-stop et ressorts

Chaque disque concave est monté avec des ressorts en spirale précontraints sur le châssis. La répartition de la charge est donc optimale. Et sur sol dur, le dispositif veille au respect de la profondeur de travail et maintient les disques dans la trajectoire. En cas d'obstacle, seul le disque concerné remonte. Et dès que l'obstacle est dépassé, le ressort replace rapidement le disque en position de travail. Tout comme les disques, les ressorts n'ont pas non plus besoin d'entretien.

Réglage centralisé

Un dispositif autobloquant permet un réglage aisé de la profondeur de travail de la herse. Un blocage supplémentaire n'est pas nécessaire. L'adaptation rapide à des conditions de travail variables assure un meilleur résultat final.

La herse niveleuse et la herse de nivellement

- 1 | La herse niveleuse derrière la première rangée de disques concaves contrôle le courant du flux de terre, qui est à nouveau atténué avant la deuxième rangée. Elle assure ainsi un mélange et un émiettement approfondis du sol.
- 2 | La herse de nivellement derrière la deuxième rangée de disques laisse derrière elle une surface régulière, le flux de terre y est retourné et donc parfaitement nivelé.



LE RUBIN 10 EN DÉTAIL

LE RUBIN 10
MISE EN ŒUVRE :



**Disques en acier trempé
DuraMaxx**
avec une durée de vie supérieure
de 20% par rapport aux disques
Dural



Réglage de la profondeur centralisé
de la herse niveleuse et de la herse de
nivellement



La herse de nivellement
assure une surface régulière

**Grand choix de rouleaux
suiveurs**
pour toutes les conditions de
mise en œuvre.



**Disposition symétrique
des disques**

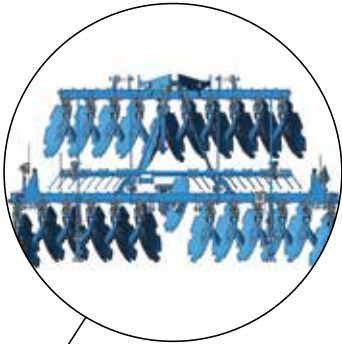

**Des moyeux
sans entretien**

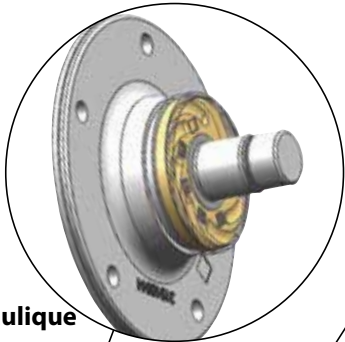

Réglage de profondeur hydraulique

de série sur Rubin porté-repliable et
semi-porté repliable, en option sur
Rubin porté-rigide

Herse niveleuse

contrôle le flux de terre et assure
un mélange et un émiettement
approfondi de la terre

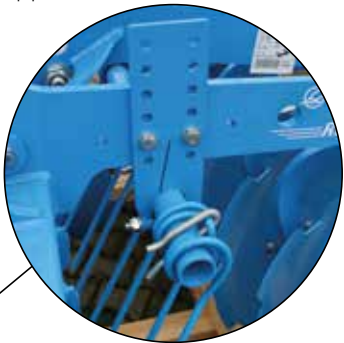

TYPES DE MODÈLES DU RUBIN 10



Porté et rigide (U)

Dans bien des cas, la configuration de base du Rubin 10 est déjà celle qu'il vous faut.

Porté et à repliage hydraulique (KU)

La version portée du Rubin 10 existe aussi avec repliage hydraulique et verrouillage automatique de transport.



Semi-porté et à repliage hydraulique (KUA)

À partir de quatre mètres de largeur de travail, le Rubin 10 est disponible aussi en version semi-portée. Le repliage hydraulique avec verrouillage automatique de transport fait naturellement partie de l'équipement de série sur cette version.

DES DISQUES SELON UNE CONFIGURATION SPÉCIFIQUE

Les disques sont inclinés à 20° par rapport au sol. Dans le sens de la marche, la rangée de disques avant est inclinée de 17° vers l'extérieur, et la rangée arrière est inclinée de 15° par rapport au centre.

Cette disposition particulière des disques assure une pénétration optimale et permet un travail sur toute la surface pour atteindre un bon mélange et un émiettement optimal.



Les disques concaves du **Rubin 10** sont chacun attachés à un étau en acier trempé. Cette conception particulière assure un écartement maximal entre les disques.

Grâce à l'écartement optimisé entre les disques, le **Rubin 10** fonctionne sans bourrage, même en conditions très humides et collantes.





Attelage 3 points

Grâce au réglage du bras inférieur sur deux positions et à la présence de plusieurs trous de réglage sur la tête d'attelage du bras supérieur, le **Rubin 10** est vraiment adaptable.

Utilisation avec différents tracteurs, dans différentes conditions de terrain.



Profondeur de travail

Sur les outils rigides, la profondeur de travail se règle soit hydrauliquement, soit par une trame perforée. Tous les modèles **Rubin 10** repliables sont équipés d'un réglage hydraulique de la profondeur de travail.

Un repère gradué bien lisible facilite le réglage de la profondeur de travail.



Sûr, polyvalent

Le **Rubin 10** existe en version repliable semi-portée, avec un simple châssis de transport, mais aussi en attelage combinable.

Le semi-portage soulage le tracteur et garantit la sécurité du transport sur route, même pour les modèles de grande largeur. Différentes tailles de roue sont proposées, ainsi qu'un système de freinage en option, pour protéger les sols et garantir votre sécurité.

L'éclairage composé de feux à LED-ModuLight permet un transport sur route en toute sécurité.

UNE COMBINAISON GAGNANTE

S'il faut semer un engrais vert pendant l'opération de déchaumage, il est possible d'associer un SeedHub à différents modèles de déchaumeurs à disques, ici par ex. un Rubin 10.



SEMI-PORTAGE AVEC ROUE DE TRANSPORT

Pour tous les outils portés, une roue de transport est disponible en option. Lors de l'utilisation de rouleaux suiveurs lourds, le transport sur route conforme aux prescriptions est ainsi assuré et une garde au sol maximale garantie. La roue

de transport réduit la charge de l'essieu arrière du tracteur en position relevée et assure ainsi une bonne stabilité de l'attelage durant le transport sur route. Le relevage et l'abaissement de la roue s'effectuent sans aucune autre commande.

Le **Rubin 10** peut ainsi également être utilisé sur de petits tracteurs avec une force de relevage et une charge à l'essieu limitées.



DISPERSION DES PAILLES INTELLIGENTE

Dans leur course à la largeur de coupe les moissonneuses-batteuses laissent derrière elles de la paille irrégulièrement répartie. Les déchaumeurs à disques compacts réalisent un excellent mélange mais ne peuvent pas améliorer la répartition transversale. Ici et là, les résidus de culture se décomposent alors lentement et de manière irrégulière, au risque de compromettre le développement de la culture suivante. La herse étrille à réglage automatique apporte ici une solution

quand elle est montée devant la première rangée de disques du déchaumeur à disques compact semi-porté. La herse étrille sépare les résidus de récolte. Le matériau est distribué aux disques par portions, ce qui assure une bonne répartition longitudinale. Ce système hydraulique fermé ne nécessite aucun module de commande supplémentaire. Maniabilité extrêmement simple, le système ne néces-

site aucun réglage de la part de l'opérateur. Pour le transport et en tournière la herse se replie automatiquement vers l'arrière et libère un dégagement suffisant pour le tracteur.



PIVOTEMENT PRATIQUE DES DISQUES CONCAVES EXTÉRIEURS

Pivotement des disques concaves **mécanique** (de série)

Passage simple et économique de la position de transport en position de travail.

Pivotement des disques concaves **hydraulique** (en option)

Pratique: passage de la position de transport en position de travail à partir du siège du tracteur.

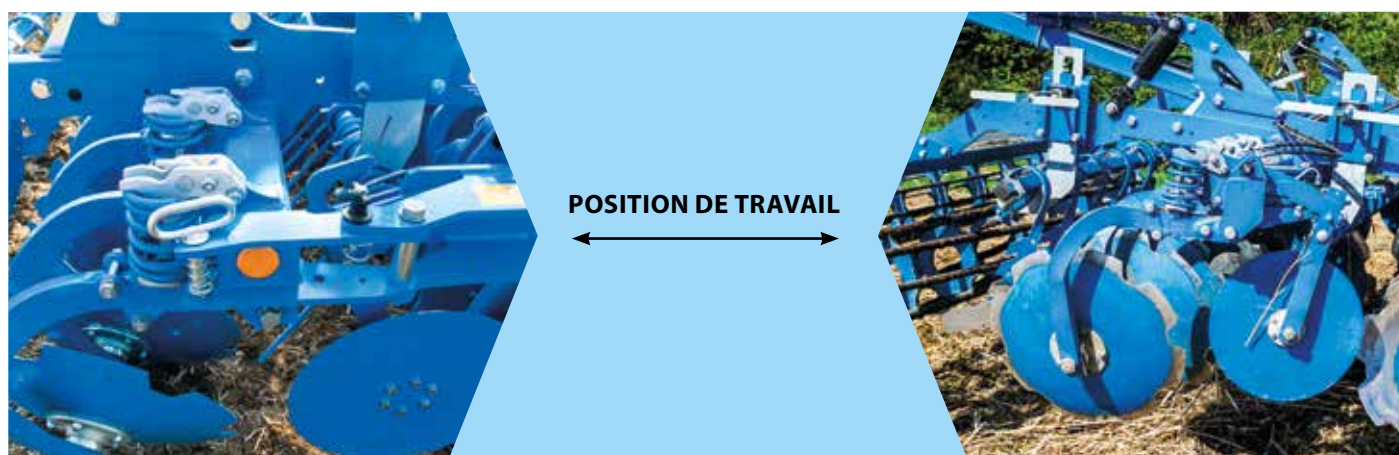
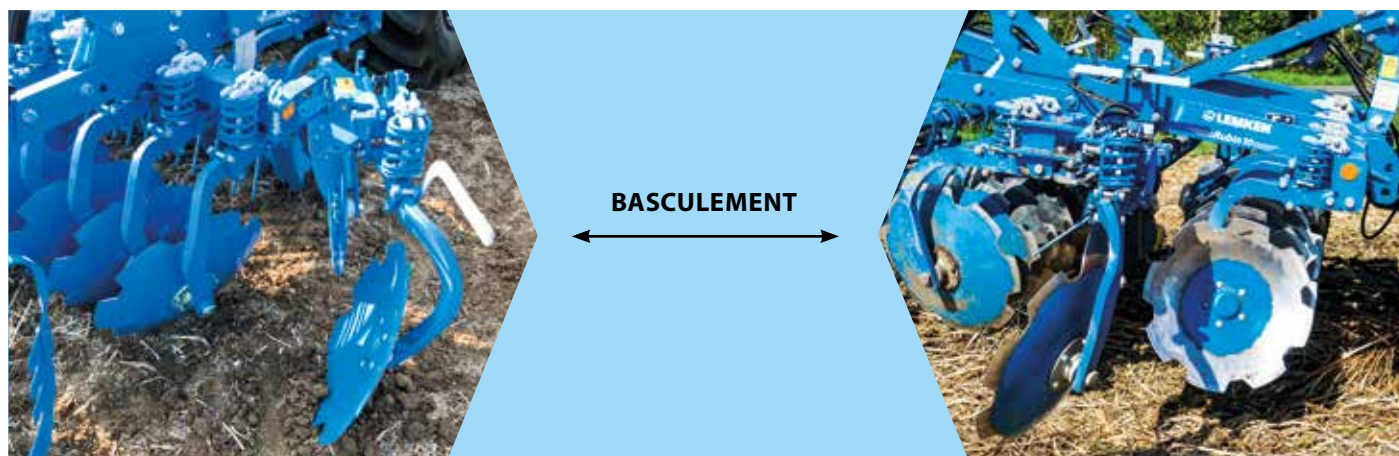



Roues de jauge Rubin 10 KUA

Les **Rubin 10** semi-portés peuvent être équipés de roues de jauge. Elles assurent en conditions de terrain variable une profondeur de travail régulière, un fonctionnement souple et des raccords entre les passages sur terrains en pente. L'implantation des roues à l'intérieur de la zone de travail assure une manœuvrabilité exemplaire dans la tournière. Le système hydraulique fermé auto-équilibré ne nécessite aucun module de commande supplémentaire. Maniabilité extrêmement simple, le système ne nécessite aucun réglage de la part de l'opérateur. Répartition optimale de la charge sur le tracteur.

CARACTÉRISTIQUES TECHNIQUES RUBIN 10

Description	Largeur de travail cm, approx.	Nombre de disques	Poids sans rouleau kg, approx.	CV	KW
porté, rigide, disques concaves extérieurs repliables					
Rubin 10/250 U	250	20	1.480	87-125	64-92
Rubin 10/300 U	300	24	1.630	105-150	78-111
Rubin 10/350 U	350	28	1.760	123-175	91-130
Rubin 10/400 U	400	32	1.890	140-200	104-148
à repliage hydraulique					
Rubin 10/400 KU	400	32	2.740	140-200	104-148
Rubin 10/450 KU	450	36	2.961	158-225	117-167
Rubin 10/500 KU	500	40	3.161	175-250	130-185
à repliage hydraulique, semi-porté					
Rubin 10/400 KUA	400	32	3.350	140-200	104-148
Rubin 10/450 KUA	450	36	3.550	158-225	117-167
Rubin 10/500 KUA	500	40	3.850	175-250	130-185
Rubin 10/600 KUA	600	48	4.600	210-300	156-222
Rubin 10/700 KUA	700	56	5.450	245-350	182-259

LES POINTS FORTS DU RUBIN 12

MISE EN ŒUVRE DU
RUBIN 12 :



Herse de nivellement
assure une surface régulière



**Moyeux robustes et
sans entretien**

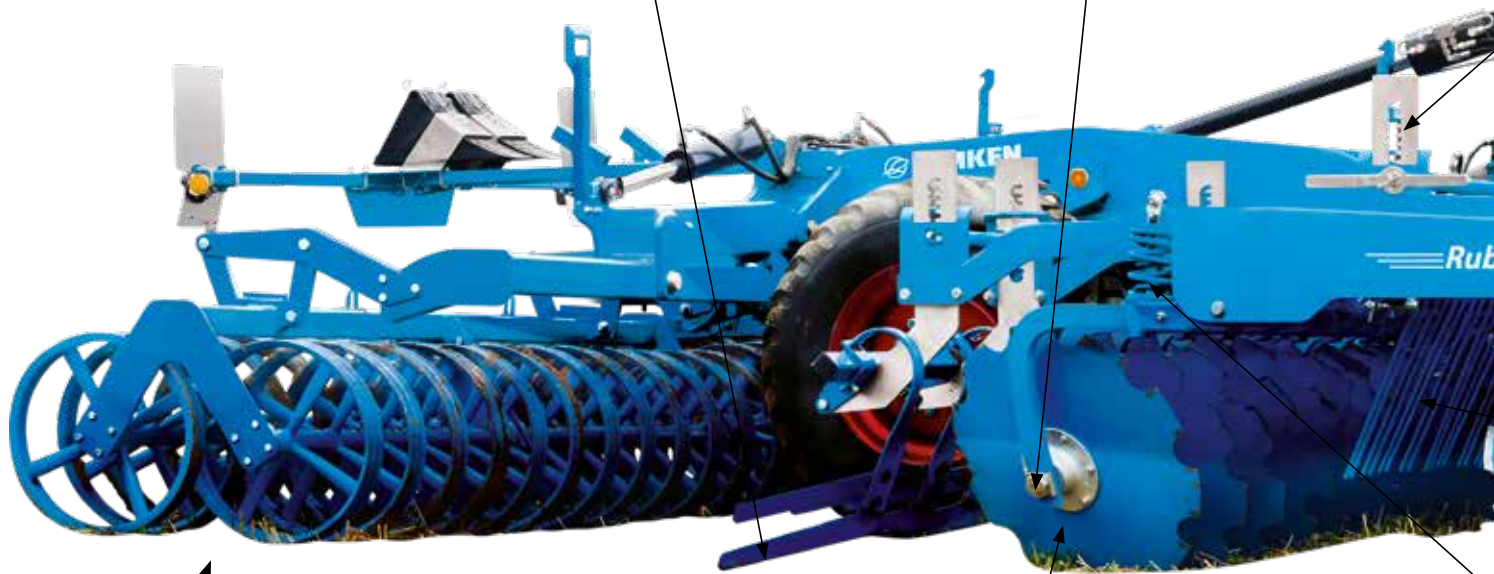
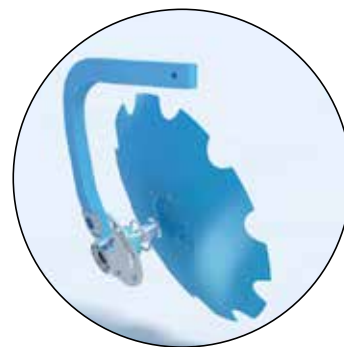

**Grand choix
de rouleaux suiveurs**
pour toutes les conditions de
mise en œuvre.

Disques concaves crénelés
avec un diamètre de 736 mm et une
épaisseur du matériau de 6 mm



Réglage centralisé de la profondeur
permet une adaptation rapide aux
conditions de travail variables

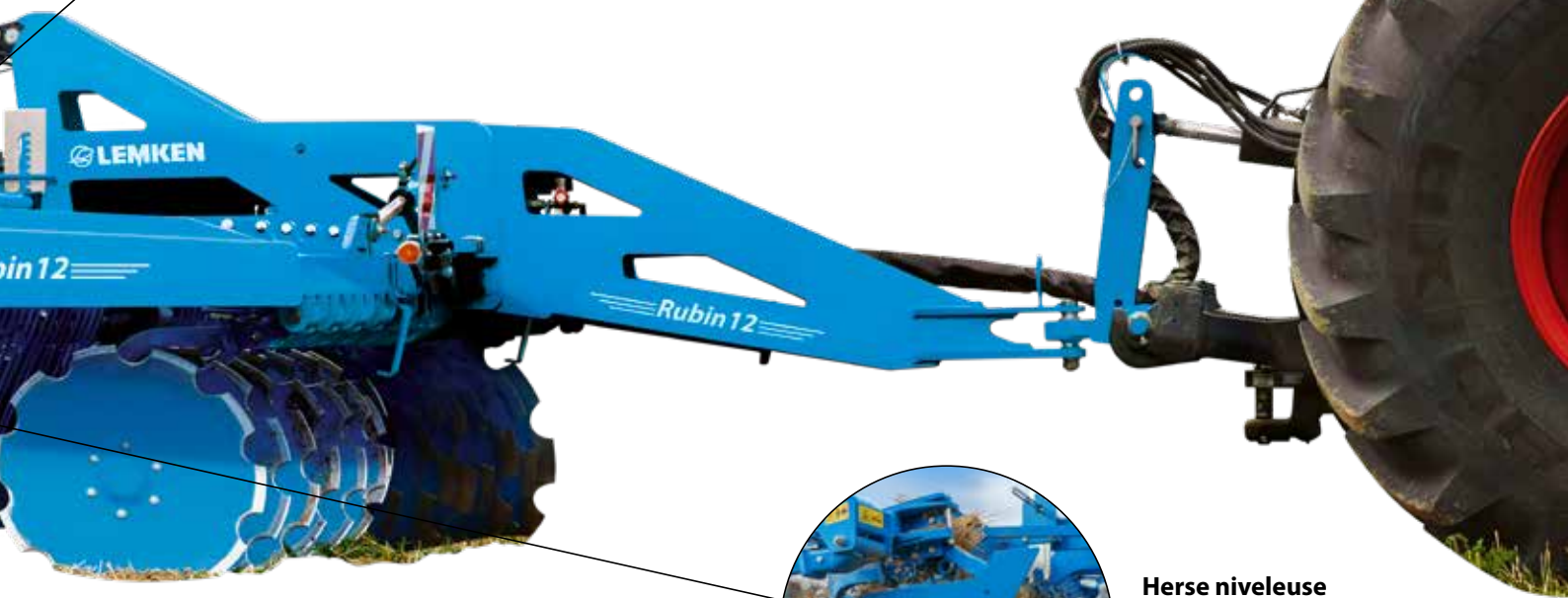

Herse niveleuse
contrôle le flux de terre et
assure un mélange et un
émiettement approfondi de
la terre

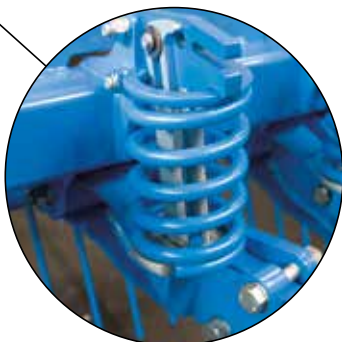

Sécurité non-stop et ressorts avec amortisseur
assurent un résultat parfait, même sur sols difficiles

TYPES DE MODÈLES DU RUBIN 12



Porté et rigide (U)

Pour tous les outils rigides, une roue de transport est disponible en option, qui assure le transport sur route conforme aux prescriptions lorsqu'on utilise des rouleaux suiveurs lourds.



Semi-porté et à repliage hydraulique (KUA)

À partir de quatre mètres de largeur de travail, le Rubin 12 est disponible avec repliage hydraulique. Dans cette configuration, il est toujours semi-porté.

LA POSITION (DES DISQUES) EST ESSENTIELLE

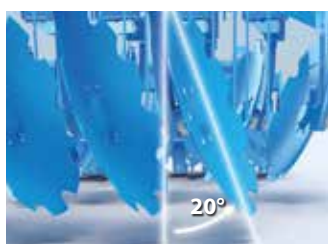

20°

Les disques sont inclinés à 20° par rapport au sol et à 16° sur la première rangée et à 14° sur la dernière rangée par rapport au sens de la marche. La pénétration est optimale et permet un travail sur toute la surface pour atteindre un bon mélange et un émiettement optimal.



16°

Les disques concaves du **Rubin 12** sont chacun attachés à un étançon en acier trempé. Cette conception particulière assure un écartement maximal entre les disques.

Grâce à l'écartement optimisé entre les disques, le **Rubin 12** fonctionne sans bourrage - même en présence de grandes quantités de résidus de récolte.

EN SAVOIR PLUS SUR
LA POSITION DES DISQUES
CHEZ LE RUBIN 12 :



LE RUBIN 12 RIGIDE



Attelage 3 points

Deux positions de montage de la barre d'attelage et une tête d'attelage inclinable facilitent l'adaptation polyvalente du **Rubin 12** porté.

La solution parfaite pour associer facilement l'outil à différents tracteurs et différentes configurations de sol.

Particulièrement convivial : La tête d'attelage pour l'accouplement aux bras supérieurs bascule facilement vers l'avant pour atteindre une hauteur de relevage plus importante.



Semi-portage avec roue de transport

Pour tous les outils rigides, une roue de transport est disponible en option.

Lors de l'utilisation de rouleaux suiveurs lourds, le transport sur route conforme aux prescriptions est ainsi assuré.

La roue de transport réduit la charge de l'essieu arrière du tracteur en position relevée et assure une bonne stabilité de l'attelage durant le transport sur route.

Le rouleau est relevé mécaniquement par la roue de transport sans qu'un module de commande soit nécessaire.



Profondeur de travail

Sur les outils rigides, la profondeur de travail se règle soit hydrauliquement, soit par une trame perforée.

La herse de nivellement s'adapte automatiquement lors d'une modification de la profondeur de travail.

LE RUBIN 12 REPLIABLE

La **profondeur de travail** des outils repliables semi-portés se règle hydrauliquement. L'affichage de profondeur intégré dans le châssis est bien lisible depuis la cabine du tracteur.



Suspension pendulaire

Les outils semi-portés repliables d'une largeur de travail de 5, 6 et 7 mètres disposent de rouleaux suiveurs à suspension pendulaire. Les deux rouleaux sont indépendants, pour une adaptation optimale au sol même sur de grandes largeurs de travail.



Châssis intégré pour faciliter le passage des tournières

Chez le déchaumeur semi-porté **Rubin 12** le châssis est intégré dans le bâti. Cela le rend extrêmement compact, stable et très maniable.

La répartition des masses, plus favorable, permet d'utiliser des rouleaux plus lourds, pour un bon rappuyage. Grâce à la faible distance entre le point d'attelage et les roues, le Rubin semi-porté est très facile à manœuvrer.





CARACTÉRISTIQUES TECHNIQUES RUBIN 12

Description	Largeur de travail (cm, approx)	Largeur de transport (cm, approx)	Nombre de disques/ (mm)	Poids sans rouleau (kg, approx)	CV	kW
porté, rigide, disques concaves extérieurs repliables						
Rubin 12/300 U	300	300	18/736	2.046	135 - 240	99 - 177
Rubin 12/350 U	350	350*	18/736	2.141	158 - 280	116 - 206
Rubin 12/400 U	400	400*	22/736	2.616	180 - 320	132 - 235
semi porté, à repliage hydraulique						
Rubin 12/400 KUA	400	300	22/736	4.402**	180 - 320	132 - 235
Rubin 12/500 KUA	500	300	30/736	5.257**	225 - 400	165 - 294
Rubin 12/600 KUA	600	300	34/736	5.732**	270 - 480	199 - 353
Rubin 12/700 KUA	700	300	42/736	6.630**	315 - 560	231 - 410

* dépasse dans certains pays la largeur de transport autorisée
 ** charge à l'essieu 3 t version freinée

NOUS SOMMES LÀ POUR VOUS

UN ACCOMPAGNEMENT **EXPERT ET POLYVALENT**

Un simple appel. Partout dans le monde. C'est ça le service **LEMKEN**. Chez LEMKEN, vous bénéficiez de conseillers compétents, de la fourniture rapide du matériel et des pièces de rechange grâce à :
18 succursales et dépôts en Allemagne ainsi que des filiales et des importateurs dans plus de 50 pays, avec bien sûr une quantité de conseillers et techniciens qualifiés en machinisme agricole pour les professionnels.



AVEC DES PIÈCES D'USURE QUALITÉ ORIGINE

Les pièces d'usure d'origine **LEMKEN** préservent l'intégrité de votre équipement **LEMKEN**, qui reste ainsi conforme à l'original. Quel que soit l'outil auquel la pièce est destinée, nous mettons tout en œuvre pour assurer en permanence la disponibilité de pièces d'origine pour tous les matériels **LEMKEN**. Et pas seulement pour quelques mois, mais pour des années.



VOS PIÈCES DÉTACHÉES, DISPONIBLES RAPIDEMENT

La bonne pièce, au bon moment, au bon endroit : voilà notre conception d'un service efficace. Notre département logistique assure avec professionnalisme la livraison rapide des pièces détachées sur un large territoire : où et quand vous en avez besoin.



**« L'air pur du matin.
Aller droit devant. L'odeur
de la terre fraîchement
retournée.
La satisfaction
du travail bien fait.
Par tous les
temps. Ce moment
m'appartient. »**

La stratégie de déchaumage et de labour doit être précisément adaptée à la parcelle, au sol, à la rotation des cultures en vue d'un résultat optimal. Nous avons conçu pour vous une large gamme d'outils de déchaumage et de semis sur chaumes. Parce que votre sol mérite le meilleur. Et vous aussi évidemment. Notre motivation : Votre réussite !

LEMKEN 01/23_17514761/fr. Les données, les poids et les mesures peuvent faire l'objet d'évolutions techniques et ne sont pas contractuels. Les poids indiqués se réfèrent toujours à l'équipement de base. Sous réserve de modifications.

LEMKEN GmbH & Co. KG
Weseler Straße 5
46519 Alpen - Allemagne
Tél. +49 2802 81-0
Fax +49 2802 81-220
info@lemken.com
www.lemken.com

Votre concessionnaire LEMKEN :